



Krämer Automotive KR-G6+ Radio-Navigationssystem

Handbuch

Impressum

Krämer Automotive Systems GmbH
Ludwig-Erhard-Str. 2
72760 Reutlingen
Internet: www.kraemerautomotive.com

Stand 03/2013

© Copyright 2013 Krämer Automotive Systems GmbH

Alle in diesem Dokument erwähnten Programme und Bezeichnungen sind unter Umständen eingetragene Marken beziehungsweise Warenzeichen der Herstellerfirmen und dürfen nicht gewerblich oder in sonstiger Weise verwendet werden. Alle Rechte vorbehalten. Ohne ausdrückliche schriftliche Erlaubnis der Krämer Automotive Systems GmbH darf kein Teil dieser Unterlagen für irgendwelche Zwecke vervielfältigt oder übertragen werden, unabhängig davon auf welche Art und Weise oder mit welchen Mitteln, elektronisch oder mechanisch, dies geschieht.

Handbuch Version 1.1 für Krämer Automotive KR-G6+ Radio-Navigationssystem.
Technische Änderungen vorbehalten. Abbildungen und Beschreibungen können vom Gerät abweichen.

Inhalt

1	Wichtige Hinweise zum Einbau	8
1.1	Installation des Gerätes (am Beispiel Golf VI).....	8
2	Anschlussschema.....	9
2.1	Handbremssystem: Kabelanschlüsse.....	10
2.2	Rückwärtsgang: Kabelanschlüsse.....	10
2.3	Installation der GPS-Antenne	11
2.4	Fahrzeugtypen	11
3	Bedienelemente.....	12
3.1	Gerät ein- und ausschalten	13
3.2	Öffnen des Hauptmenüs und Auswahl der Modi.....	13
4	FM-Radio-Modus.....	14
4.1	Auswahl des Radiobandes	14
4.2	Sendersuche/Tuning	14
4.3	Programmspeicherplätze.....	15
4.4	Automatischer Suchlauf.....	15
4.5	Manuelles Speichern eines Senders	15
4.6	Wiederaufrufen eines gespeicherten Senders	15
4.7	Lokale Suche (LOC-Funktion)	15
4.8	Die Funktion RDS (Radio Data System).....	15
4.8.1	AF-Funktion	16
4.8.2	TA-Funktion/Verkehrsmeldungen.....	16
4.8.3	RDS-Einstellungen.....	16
5	Media-Player	18
5.1	Abspielen einer CD/DVD	18
5.2	Auswerfen der CD/DVD.....	18
5.3	DVD-Touchscreen-Steuerung	18
5.4	Anschließen/Entfernen eines USB-Gerätes.....	18
5.5	Einführen/Abspielen/Entfernen einer MicroSD-Karte	18
5.6	Play und Pause	19
5.7	Voriger und nächster Titel	19
5.8	Schneller Vor-/Rücklauf.....	19
5.9	Medien aus Ordner abspielen.....	19
5.9.1	Audiodateien	19
5.9.2	Bilddateien	19
5.9.3	Video-Dateien	20
5.10	Medien wiederholen	20
5.11	Wiederholen A-B/Repeat A-B.....	20
5.12	Zufälliges Abspielen/Random play.....	21
5.13	Audio-Modus auswählen	21
5.14	Auswahl der Sprache des Untertitels.....	21
5.15	DVD: Alternative Szenen/Perspektiven ändern.....	21
5.16	Bilder drehen.....	22
5.17	Zoomfunktion	22
6	Bluetooth-/Telefon-Modus.....	23
6.1	Geräte-Pairing.....	23

6.2	Bluetooth-Verbindung aufheben	24
6.3	Nummer wählen	24
6.4	Anruf annehmen.....	25
6.5	Stummschaltung der Freisprecheinrichtung.....	25
6.6	Bluetooth-Einstellungen.....	25
6.7	Musikwiedergabe via Bluetooth	26
7	iPod-Modus	27
7.1	Abspielen von Audiodateien	27
7.2	Abspielen von Bild-Dateien	27
7.3	Abspielen von Video-Dateien	27
8	Klang-Einstellungen/Equalizer	29
8.1	Lautstärkeinstellungen.....	29
8.2	Stummschaltung	29
8.3	Equalizer	29
8.4	Fader/Balance.....	29
9	Generelle Einstellungen.....	31
9.1	Aufrufen des Einstellungsmenü	31
9.2	Videoeinstellungen	31
9.3	Allgemeine Einstellungen	31
9.3.1	Einstellen der Farbe der Tastenbeleuchtung	32
9.3.2	Kalibrierung des Touchscreendisplays	33
9.4	Einstellen von Datum und Zeit	33
9.5	Soundeinstellungen.....	34
9.6	Spracheinstellungen.....	34
9.7	Bluetooth-Einstellungen	34
9.8	DVD-Einstellungen/Altersbeschränkungen	34
9.9	Lautstärkeinstellungen.....	35
10	DAB-Radio-Modus (optional)	36
10.1	DAB als Medienquelle wählen	36
10.2	Ein DAB-Band wählen.....	36
10.3	Tuning.....	36
10.4	Preset-Suche	36
10.5	Automatisches Speichern.....	36
10.6	Manuelles Speichern.....	37
10.7	Löschen gespeicherter Sender.....	37
10.8	Gespeicherte Sender aufrufen.....	37
10.9	PTY-Suche.....	38
10.10	L-Band an/aus.....	38
10.11	Dienst-Link-Modus	38
11	Sonstige Funktionen	39
11.1	Externe Medienquellen.....	39
11.2	Geräte-Reset.....	39
11.3	Hintergrund ändern	39
11.4	PDC-Funktion/Rückfahrkamera (optional)	39
11.5	Klimaanlagen-Info (optional).....	40
11.6	Steuerung über Multifunktionslenkrad (optional).....	40

12	Technische Daten.....	41
12.1	Dateiformate.....	42

Abbildungen

Abbildung 1: Verkabelungsschema	9
Abbildung 2: Handbremssystem: Kabelanschlüsse	10
Abbildung 3: Rückwärtsgang: Kabelanschlüsse.....	10
Abbildung 4: Platzierung GPS-Empfänger	11
Abbildung 5: Bedienelemente	12
Abbildung 6: Das Hauptmenü Seite	13
Abbildung 7: Radio-Modus	14
Abbildung 8: Ziffernfeld.....	14
Abbildung 9: Programmspeicherplätze	15
Abbildung 10: RDS-Optionen	16
Abbildung 11: PTY-Liste.....	17
Abbildung 12: DVD-Touchscreen-Steuerung.....	18
Abbildung 13: Play/Pause (Beispiel DVD-Modus).....	19
Abbildung 14: Mediaplayer (Beispiel CD/MP3)	20
Abbildung 15: DVD-Modus	21
Abbildung 16: Bildbetrachter 1	22
Abbildung 17: Bildbetrachter 2.....	22
Abbildung 18: Bluetooth-Menü	23
Abbildung 19: Telefonprotokoll	23
Abbildung 20: Tastatur zur Eingabe von Telefonnummern.....	24
Abbildung 21: Eingehender Anruf.....	25
Abbildung 22: Bluetooth-Einstellungen	26
Abbildung 23: Musikkwiedergabe via Bluetooth.....	26
Abbildung 24: iPod/iPhone-Modus.....	27
Abbildung 25: Abspielen von Medien via iPod/iPhone	28
Abbildung 26: Equalizer.....	29
Abbildung 27: Fader/Balance	30
Abbildung 28: Einstellungen	31
Abbildung 29: Tastenbeleuchtung einstellen.....	32
Abbildung 30: Farbe der Tastenbeleuchtung editieren.....	33
Abbildung 31: Displaykalibrierung.....	33
Abbildung 32: Einstellen von Datum und Uhrzeit	34
Abbildung 33: DAB-Modus/Tuning.....	36
Abbildung 34: DAB-Modus/Automatisches Speichern.....	37
Abbildung 35: DAB-Modus/Manuelles Speichern.....	37
Abbildung 36: DAB-Modus/Gespeicherte Sender aufrufen	38
Abbildung 37: DAB-Modus/L-Band	38
Abbildung 38: Hintergrund ändern.....	39
Abbildung 39: PDC ohne Rückfahrkamera	40
Abbildung 40: Klimaanlageanzeige	40

1 Wichtige Hinweise zum Einbau

Dieses Gerät wurde für den Einsatz in Fahrzeugen mit einer 12-Volt-Batterie konzipiert. Bevor Sie das Radiogerät in ein Fahrzeug einbauen, vergewissern Sie sich, dass die Batteriespannung dem Radiogerät entspricht. Sollte dies nicht der Fall sein, nutzen Sie einen Spannungswandler zur Konvertierung der Versorgungsspannung auf 12 Volt.

- Zur Vermeidung von Kurzschlüssen und Beschädigungen in der Elektrik, ziehen Sie im Vorfeld das Minus-Kabel von der Batterie ab.
- Zur Vermeidung von Kurzschlüssen in der Verkabelung und Beschädigungen am Gerät, sichern Sie alle Kabel mit Kabelklemmen oder Isolierband. Führen Sie die Kabel nicht an Stellen vorbei, die sich erhitzen. Vermeiden Sie weiter Stellen mit sich bewegenden Teilen, wie z.B. den Schalthebel, Handbremshebel oder Sitzschienen, damit eine Isolierung der Kabel gewährleistet bleibt.
- Vermeiden Sie Kurzschlüsse und Beschädigungen, indem Sie Anschlussstränge nicht durch den Motorraum führend an der Batterie anschließen.
- Schließen Sie keine weiteren Geräte an die Batterie an, da es ansonsten zur Überhitzung der Batterie kommen kann.
- Bitte versichern Sie sich, dass alle Kabelverbindungen zu den Lautsprechern ordnungsgemäß isoliert sind um Kurzschlüsse zu vermeiden.
- Vermeiden Sie Verbindungen vom Massekabel zum Lautsprecherausgang, da die interne Endstufe sonst Schaden nehmen kann.
- Entfernen Sie weiter die beiden Schrauben der Transportsicherung auf der Oberseite des Gerätes, ansonsten kann der DVD-Player nicht funktionieren.
- Schließen Sie vor dem Einbau des KR-G6+ alle benötigten Kabel, welche sich im Lieferumfang befinden, an das Gerät an.

1.1 Installation des Gerätes (am Beispiel Golf VI)

An dieser Stelle beschreiben wir kurz die wichtigsten Schritte zum Einbau. Tieferegehende Informationen finden Sie im mitgelieferten Werkstattguide. Grundsätzlich empfehlen wir den Einbau des Gerätes durch eine zertifizierte Werkstatt durchführen zu lassen.

1. Entfernen Sie die Kunststoff-Zierblende des Serien-Radiogerätes (z.B. Volkswagen RCD-210). Hierzu empfehlen wir die Entfernung der Kunststoff-Zierblende mit dem dafür geeigneten Kunststoff-Keil von Volkswagen, da die Zierblende ansonsten optisch beschädigt werden könnte.
2. Das Serien-Radiogerät ist durch 4 x Torx T20-Schrauben befestigt, welche Sie bitte mit einem dafür geeigneten Werkzeug lösen.
3. Ziehen Sie das Seriengerät vorsichtig aus dem 2-DIN-Schacht heraus.
4. Lösen Sie anschließend den großen Quadlockstecker von Ihrem Seriengerät.
5. Entfernen Sie die Fakra-Antennen-Verbindung von Ihrem Seriengerät.
6. Sind alle Kabelverbindungen zum Gerät gelöst, so entfernen Sie das Seriengerät vollständig.
7. Schließen Sie vor dem Einbau des KR-G6+ alle benötigten Kabel, welche sich im Lieferumfang befinden an das Gerät an.
8. Platzieren Sie das KR-G6+ vor den Einbauschaft und verbinden Sie anschließend den Quadlockstecker mit dem Gerät.
9. Schließen Sie anschließend den Fakra-Antennenstecker an das Gerät an.
10. Schließen Sie nun das GPS-Kabel an den GPS-Anschluss des Gerätes an.
11. Schieben Sie das KR-G6+ zurück in den 2-DIN Schacht und sichern es wieder mit den 4 x Torx T20 Schrauben.
12. Klippen Sie anschließend die Zierblende wieder ein.
13. Nachdem das Radiogerät verkabelt worden ist, schließen Sie die Fahrzeugbatterie wieder an. Schalten Sie das Radiogerät bei aktiver Zündung an und prü-

fen, ob sich das Radiogerät einschalten lässt. Ist dies nicht der Fall, prüfen Sie noch einmal die Verkabelung.

2 Anschlusschema



Abbildung 1: Verkabelungsschema

2.1 Handbremssystem: Kabelanschlüsse

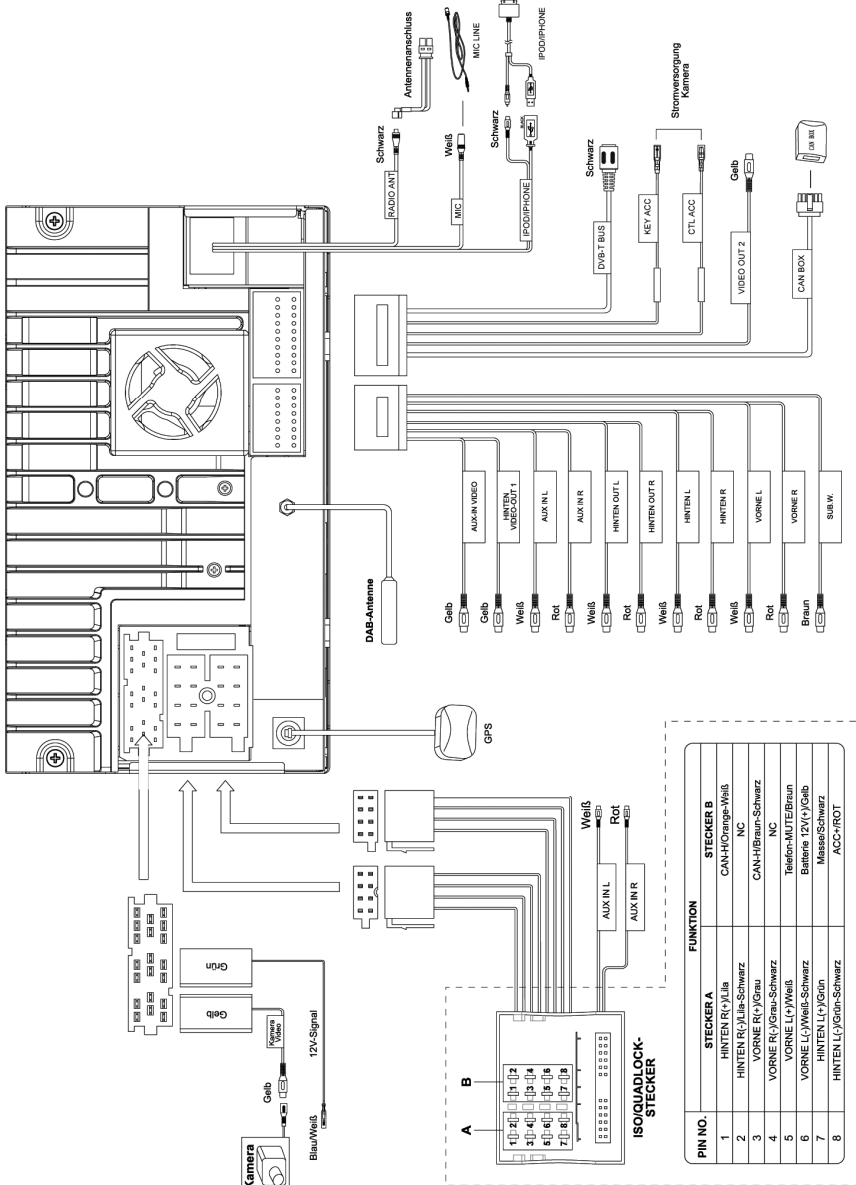

Abbildung 2: Handbremssystem: Kabelanschlüsse

2.2 Rückwärtsgang: Kabelanschlüsse

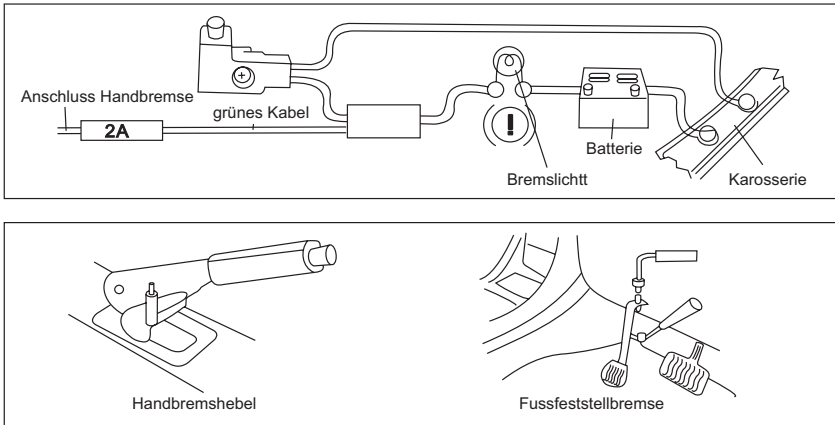

Abbildung 3: Rückwärtsgang: Kabelanschlüsse

2.3 Installation der GPS-Antenne

Grundsätzlich können Sie den GPS-Empfänger innerhalb oder außerhalb des Fahrzeuges anbringen. Befestigen Sie den GPS-Empfänger bevorzugt an einer dafür geeigneten Stelle unterhalb der Frontscheibe und vermeiden Sie alles, was den Empfänger verdecken bzw. damit den GPS-Empfang einschränken könnte.

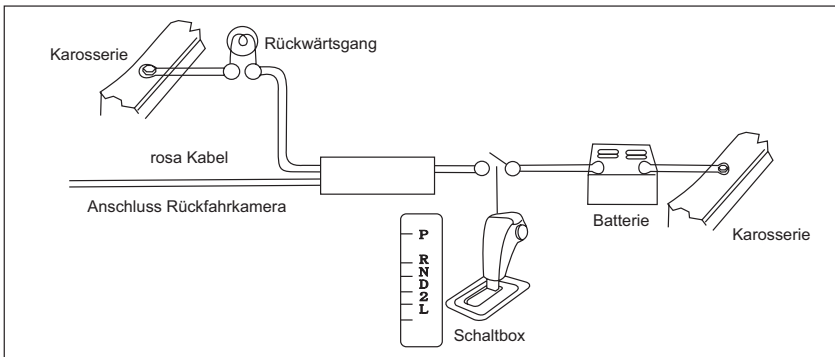

Abbildung 4: Platzierung GPS-Empfänger

2.4 Fahrzeugtypen

Dieses Gerät wurde speziell zur Nutzung in PKW der Marken Volkswagen, Skoda und Seat konzipiert. Bitte entnehmen Sie der folgenden Liste, für welche Fahrzeugmodelle dieses Gerät geeignet ist:

Volkswagen

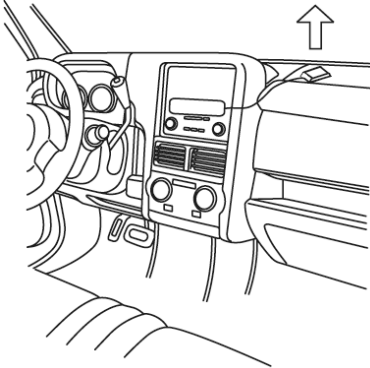
- Amarok (03/2010-)
- Caddy (07/2004-)
- EOS (05/2006-)
- Golf Plus (09/2003-)
- Golf V (09/2003-2008)
- Golf VI (2008-)
- Jetta (08/2005-)
- Passat (03/2005-)
- Passat CC (03/2008-)
- Polo (06/2009-)
- Sharan (09/2010-)
- Scirocco (08/2008-)
- Tiguan (09/2007-)
- Touran (03/2003-)
- T5 nur mit abgerundetem Radioschacht

Skoda

- Fabia II (03/2007-)
- Octavia II (02/2010-)
- Roomster (09/2006-)
- Superb II (03/2008-)

Seat

- Alhambra II (07/2010-)
- Altea (05/2004-)

- Altea XL (04/2007-)
- Leon (09/2005-)
- Toledo (12/2004-)

Stand 04/2013.

3 Bedienelemente





Abbildung 5: Bedienelemente

1. [MUTE]-Taste: Stummschaltung
2. [☎]-Taste: Anruf annehmen/Anruf beenden/Anrufen
3. [MENU]-Taste: In das Hauptmenü wechseln
4. [NAVI]-Taste: Zur Navigation wechseln
5. [RADIO]-Taste: In den Radio-Modus wechseln/Band wechseln
6. [BT]-Taste: In den Bluetooth-Modus wechseln
7. [VOL/🔊]-Taste: Lautstärke ändern/Gerät an-/ausschalten
8. MicroSD-Karten-Fach Medien
9. MicroSD-Karten-Fach Navigationssoftware/Kartenmaterial
10. Mini-USB-Anschluss
11. [TUNE/🔊]-Taste:
 - Radio-Modus: Tuning
 - CD-/MP3-Modus: Voriger/nächster Titel/Kapitel/Spur (drehen)
 - CD-/MP3-Modus: Play/Pause (drücken)
 - Auswahlfunktion: Auswahl (drehen)/Bestätigen (drücken)
12. [DISC]-Taste: In den CD/DVD-Modus wechseln
13. [☀️]: Einstellen der Bildschirmhelligkeit
14. Auto-Tuning/Schnelles Abspielen
15. Reset: Auf Werkseinstellungen zurücksetzen
16. [SRC]-Taste: Auswahl der Medienquelle
17. Auswerfen: CD/DVD auswerfen
18. CD/DVD-Schacht

3.1 Gerät ein- und ausschalten

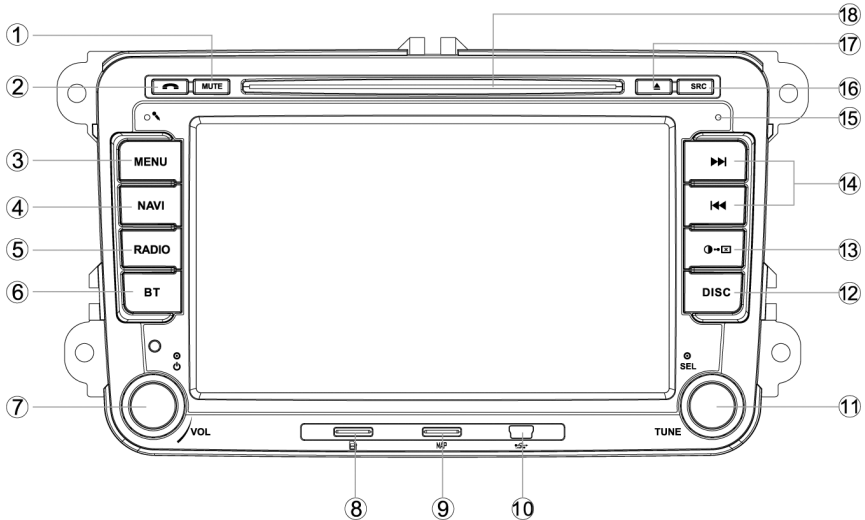
Drücken Sie den Lautstärke-Regler [VOL/ ] zum Einschalten des Gerätes. Das Gerät startet mit dem Status, in dem es zuvor ausgeschaltet wurde. Drücken Sie den Lautstärke-Regler [VOL/ ] für mehr als 2 Sekunden um das Gerät auszuschalten.

3.2 Öffnen des Hauptmenüs und Auswahl der Modi

Drücken Sie die Gerätetaste [MENÜ] auf der linken Seite der Gerätefront zum Öffnen des Hauptmenüs. Wählen Sie den gewünschten Modus durch Auswahl des jeweiligen Icons über den Touchscreen aus.



Abbildung 6: Das Hauptmenü Seite

4 FM-Radio-Modus

Wechseln Sie durch Drücken der [MENÜ]-Taste in das Hauptmenü und wählen Sie den Modus [Radio]. Alternativ wechseln Sie durch Drücken der [Radio]-Taste auf der Gerätefront direkt in den Modus [Radio].

4.1 Auswahl des Radiobandes

Drücken Sie den []-Button zum Wechseln des Radiobandes und wählen Sie zwischen FM1, FM2, FM3, AM1 oder AM2 mit jeweils 6 Programmspeicherplätzen.



Abbildung 7: Radio-Modus

4.2 Sendersuche/Tuning

1. Automatischer Suchlauf: Drücken Sie auf die Pfeil-Buttons [◀]/[▶] links und rechts auf dem Radioscreen oder die entsprechenden Gerätetasten, um den vorigen/nächsten Sender automatisch zu suchen (Buttons länger als 1 Sekunde gedrückt halten). Drücken Sie zum Beenden der Suche die Buttons erneut. Wurde ein Sender gefunden, wird dieser unmittelbar gespielt.
2. Manuelle Sendersuche: Drücken Sie schrittweise die Pfeil-Buttons [◀]/[▶] oder drehen Sie den [SEL]-Regler zur manuellen Sendersuche. Alternativ können Sie die Frequenz direkt über das Ziffernfeld [] auswählen.



Abbildung 8: Ziffernfeld

4.3 Programmspeicherplätze

Das Gerät erlaubt das Speichern von Radiosendern auf jeweils 6 Programmspeicherplätzen pro Frequenzband (FM1, FM2, FM3, AM1, AM2). Insgesamt können 30 Sender gespeichert werden.

4.4 Automatischer Suchlauf

Drücken Sie den Button [Q] zum automatischen Suchen und Speichern der 6 stärksten Sender im jeweiligen Band.



Abbildung 9: Programmspeicherplätze

4.5 Manuelles Speichern eines Senders

1. Wählen Sie ein Frequenzband.
2. Wählen Sie einen Sender.
3. Drücken Sie den Button [→] (mit einem schwarzen Quadrat-Symbol).
4. Wählen Sie einen Programmspeicherplatz P1-P6 aus.

4.6 Wiederaufrufen eines gespeicherten Senders

1. Wechseln Sie in den Radio-Modus.
2. Wählen Sie das Frequenzband.
3. Wählen Sie den gewünschten Programmspeicherplatz.

4.7 Lokale Suche (LOC-Funktion)

Drücken Sie den Button [LOC] zur Suche von Radiosendern mit regionaler Senderkennung und entsprechend hoher Signalstärke. Das Gerät sucht somit nur regionale Sender mit hohem Empfang.

4.8 Die Funktion RDS (Radio Data System)

Die RDS-Funktion ermöglicht die Übermittlung von Zusatzinformationen im Hörfunk. Die Verfügbarkeit von RDS variiert je nach Land. Bitte haben Sie Verständnis, dass RDS nicht in jeder Region verfügbar ist. Weitere Informationen zu den RDS-Funktionen finden Sie in den folgenden Beschreibungen.

4.8.1 AF-Funktion

AF (Alternativfrequenz): Ist der Radioempfang zu schlecht, erlaubt die aktivierte AF-Funktion den automatischen Wechsel zu einem Radiosender mit gleicher Programmidentifikationsnummer. Aktivieren Sie die Funktion durch Auswahl der Option [AF].

4.8.2 TA-Funktion/Verkehrsmeldungen

TA (Traffic Announcement): Viele RDS-Radiostationen senden regelmäßig Verkehrsinformationen. TP (Traffic Programme Signal): Informiert über Staus und Gefahren. TA (Traffic Announcements) Verkehrsinformation mit Anhebung der Lautstärke und kurzfristiger Unterbrechung von laufenden Medien. Aktivieren Sie die Funktion durch Drücken der Option [TA]. Wird eine Verkehrsmeldung empfangen, wird die TA-Anzeige dies signalisieren. Das Gerät wechselt dann kurzfristig in den Radio-Modus und die Verkehrsmeldung wird in TA-Lautstärke übermittelt. Nach Übermittlung der Verkehrsmeldung springt das Gerät wieder zurück in den vorigen Modus.

4.8.3 RDS-Einstellungen

1. Drücken Sie im Radiomenü auf den Button . Das Menü für die RDS-Einstellungen werden angezeigt.
2. Wählen Sie die jeweilige Funktion aus und verändern Sie die Einstellungen. Folgende Funktionen stehen zur Verfügung:
 - [RDS]: Ein-/Ausschalten der RDS-Funktion.
 - [CT]: Ein-/Ausschalten der Zeitsynchronisation via RDS.
 - [TA VOL]: Funktion zur Lautstärkeinstellung der Verkehrsmeldungen.
 - [PTY Liste]: Zum Aufrufen der PTY-Liste.
 - [Travelstore]: Funktion zur automatischen Sendersuche.



Abbildung 10: RDS-Optionen



Abbildung 11: PTY-Liste

Hinweis:

PTY ist die Abkürzung für Programmtyp. Ein Sender erhält eine Senderkennung und wird somit einem bestimmten Genre, wie z.B. News oder Rock zugeordnet. Dementsprechend ist es möglich, Sender nach bevorzugten Inhalten/Musikstilen suchen zu lassen.

5 Media-Player

5.1 Abspielen einer CD/DVD

Das Gerät spielt Videos, Audiodateien oder Bilder auf folgenden Discs ab:

- DVD-Video, DVD-R, DVD-RW
- VCD
- Audio CD, CD-R, CD-RW

Hinweis:

Beachten Sie dabei die vom Gerät unterstützten Dateiformate im Unterpunkt Dateiformate.

5.2 Auswerfen der CD/DVD

Drücken Sie auf die Eject-Taste [▲] zum Auswurf der CD/DVD. Das Gerät wechselt anschließend in den zuvor genutzten Modus.

5.3 DVD-Touchscreen-Steuerung

Die Zonen zur Touchscreensteuerung der DVD-Funktion stellen sich wie folgt dar:



Abbildung 12: DVD-Touchscreen-Steuerung

A: Zurück zum Hauptmenü.

B: Video abspielen und Playback-Informationen anzeigen.

C: DVD-Steuerungs-Menü.

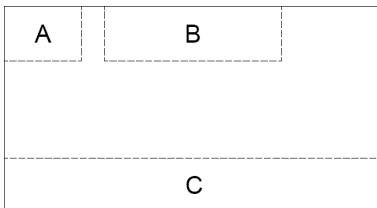
5.4 Anschließen/Entfernen eines USB-Gerätes

1. Schließen Sie das mitgelieferte USB-Kabel an den Mini-USB-Anschluss an der Gerätefront an.
2. Schließen Sie das USB-Gerät (z.B. USB-Stick) an das Kabel an.
3. Das USB-Gerät wird nun eingelesen und der Media-Player startet automatisch. Die Dateien auf dem USB-Gerät werden anschließend angezeigt.
4. Zum Entfernen des USB-Gerätes wählen Sie eine andere Medienquelle im Hauptmenü und ziehen Sie das USB-Gerät vom Kabel ab.

5.5 Einführen/Abspielen/Entfernen einer MicroSD-Karte

1. Führen Sie die MicroSD-Karte in den Geräteschacht an der Gerätefront ein. Bitte verwenden Sie den dafür vorgesehenen MicroSD-Kartenschacht (links, der rechte Schacht ist für die Navigationssoftware/das Kartenmaterial vorgesehen).
2. Die MicroSD-Karte wird nun eingelesen und der Media-Player startet automatisch. Die Dateien auf der MicroSD-Karte werden anschließend angezeigt.

3. Zum Entfernen der MicroSD-Karte wählen Sie eine andere Medienquelle im Hauptmenü. Drücken Sie auf die MicroSD-Karte, so daß diese entrastet wird und ziehen Sie das Speichermedium anschließend heraus.

5.6 Play und Pause

1. Das Gerät startet automatisch mit dem Abspielen bei Nutzung von CD/DVD, MicroSD-Karten oder USB-Sticks.
2. Im Falle der Nutzung einer DVD, erscheint das DVD-Menü. In diesem Falle drücken Sie den Play-/Pause-Button [▶||].
3. Zum Pausieren drücken Sie den Play-/Pause-Button [▶||].
4. Zum Beenden der Pause drücken Sie erneut den Play-/Pause-Button [▶||].



Abbildung 13: Play/Pause (Beispiel DVD-Modus)

5.7 Voriger und nächster Titel

Zum Abspielen des nächsten/vorigen Titel verwenden Sie die Pfeil-Buttons [◀◀]/[▶▶].

5.8 Schneller Vor-/Rücklauf

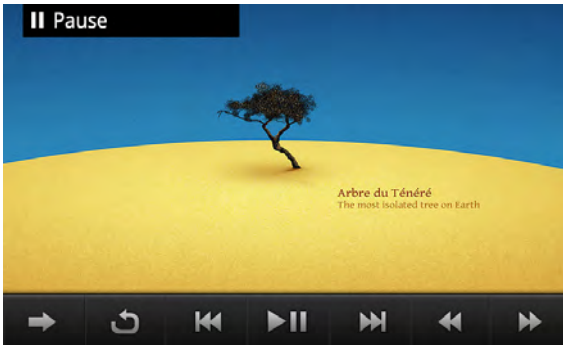
Halten Sie die Pfeil-Buttons [◀◀]/[▶▶] für den schnellen Vor-/Rücklauf gedrückt und lassen Sie los, wenn Sie den schnellen Vor-/Rücklauf beenden möchten. Alternativ können Sie die Pfeiltasten auf der Gerätefront verwenden.

5.9 Medien aus Ordner abspielen

5.9.1 Audiodateien

1. Drücken Sie [📁] zum Anzeigen aller verfügbaren Audio-Ordner.
2. Wählen Sie einen Ordner aus. Mit [↑] oder [↓] wählen Sie eine Datei aus.
3. Drücken Sie [▶] zum Abspielen.
4. Drücken Sie [⏏] zum Stoppen und um zum vorigen Menü zu gelangen.

5.9.2 Bilddateien

1. Drücken Sie [📁] zum Anzeigen aller verfügbaren Bilder-Ordner.
2. Wählen Sie einen Ordner aus. Mit [↑] oder [↓] wählen Sie eine Datei aus.
3. Drücken Sie [▶] zum Abspielen.

4. Drücken Sie [■] zum Stoppen und um zum vorigen Menü zu gelangen.

5.9.3 Video-Dateien

1. Drücken Sie [📁] zum Anzeigen aller verfügbaren Video-Ordner.
2. Wählen Sie einen Ordner aus. Mit [↑] oder [↓] wählen Sie eine Datei aus.
3. Drücken Sie [▶] zum Abspielen.
4. Drücken Sie [⏏] zum Stoppen und um zum vorigen Menü zu gelangen.



Abbildung 14: Mediaplayer (Beispiel CD/MP3)

5.10 Medien wiederholen

DVD/Video-CD

1. Berühren Sie den Bildschirm im DVD-Modus zum Anzeigen der DVD-Steuerung.
2. Drücken Sie [▶] zur Anzeige der zweiten Menüseite.
3. Drücken Sie [🔍] zur Auswahl der verschiedenen Wiederholungsfunktionen (Kapitel, Titel, alles).
4. Wählen Sie die Option „Repeat off“ (Wiederholung aus) zum Beenden der Wiederholung.

Audio-/MP3/WMA-Dateien

1. Berühren Sie den Bildschirm zum Anzeigen der Steuerung.
2. Drücken Sie [🔍] zur Auswahl der Optionen.
3. Drücken Sie [🔄] zum Wiederholen des Kapitels.
4. Drücken Sie [🔄] zum Wiederholen des Ordners.
5. Drücken Sie [🔄] zum Wiederholen des Titels.
6. Drücken Sie [⏏] zum Beenden der Wiederholung.

5.11 Wiederholen A-B/Repeat A-B

Wählen Sie zum Wiederholen von bestimmten Abschnitten einer Videodatei die Funktion [A-B] aus.

1. Rufen Sie bitte die Steuerung durch Berührung des Bildschirms auf.
2. Wechseln Sie mit [▶] auf Seite 2 des Menüs.
3. Drücken Sie [A-B] wiederholt zum Festlegen der Markierungspunkte.
 - Repeat [A-] zum Festlegen des Startpunktes.
 - Repeat [A-B] zum Festlegen des Endpunktes.
4. Der markierte Abschnitt wird nun wiederholt.

5. Zum Beenden des Modus drücken Sie [A-B] erneut.
6. [Repeat A-B off] wird jetzt angezeigt.

5.12 Zufälliges Abspielen/Random play

Sie haben die Möglichkeit Titel in zufälliger Reihenfolge abzuspielen. Während des Abspielens drücken Sie hierzu [] , um die Random-Funktion zu aktivieren bzw. zu deaktivieren.

5.13 Audio-Modus auswählen

Während des Abspielens von VCDs können Sie zwischen den Audio-Modi [R/L/Stereo] wählen.

1. Zur Auswahl der Audio-Modi [R/L/Stereo] rufen Sie bitte das Steuerungsmenü (durch Berührung des Bildschirms) auf und wechseln Sie mit [] auf Seite 2 des Menüs.
2. Wählen Sie die Option [] zur Umstellung der Audio-Modi.

5.14 Auswahl der Sprache des Untertitels

Gültig für DVDs/DivX-CDs, welche über mehrsprachige Untertitel verfügen:

1. Zur Auswahl der Sprache [SUBTITLE] rufen Sie bitte das Steuerungsmenü (durch Berührung des Bildschirms) auf und wechseln Sie mit [] auf Seite 2 des Menüs.
2. Wählen Sie die Option [] zur Umstellung der Sprache.



Abbildung 15: DVD-Modus

5.15 DVD: Alternative Szenen/Perspektiven ändern

Einige DVDs beinhalten alternative Szenen, gefilmt aus anderen Perspektiven. Diese Funktion muss jedoch von der DVD unterstützt werden. Zur Auswahl der alternativen Szenen gehen Sie wie folgt vor:

1. Berühren Sie das Display während des Abspielens zum Anzeigen des Steuerungsmenüs.
2. Drücken Sie [Angle], so dass die Perspektive geändert wird.

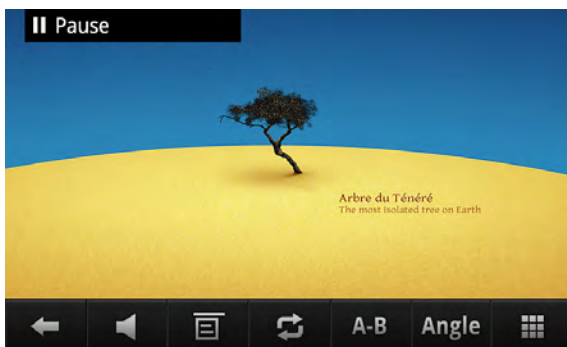
5.16 Bilder drehen

Zum Drehen von Bildern während der Betrachtung gehen Sie wie folgt vor:

1. Berühren Sie das Display während des Abspielens zum Anzeigen des Steuerungsmenüs.
2. Drücken Sie [↻] zum Drehen der Bilder.

5.17 Zoomfunktion

Zum Vergrößern von Bildern während der Betrachtung gehen Sie wie folgt vor:

1. Berühren Sie das Display während des Abspielens zum Anzeigen des Steuerungsmenüs.
2. Wechseln Sie mit [→] auf Seite 2 des Menüs.
3. Drücken Sie die Lupenfunktion [🔍] zum Zoomen.
4. Verwenden Sie die Pfeile [↑] [↓] [←] [→] um innerhalb des vergrößerten Bildes zu verschieben.



Abbildung 16: Bildbetrachter 1



Abbildung 17: Bildbetrachter 2

6 Bluetooth-/Telefon-Modus

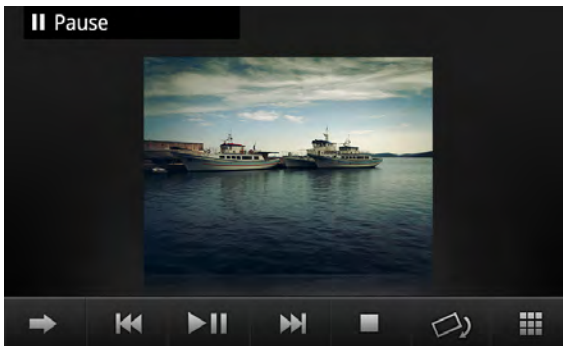
Bluetooth ist eine Technologie zur kabellosen Übertragung von Daten über kurze Distanzen. Das im Gerät integrierte Parrot-Bluetooth-Modul kann mit Mobiltelefonen mit Bluetoothfunktion verbunden werden. Somit können Kernfunktionen des Mobilfunkgeräts über das Display gesteuert und die integrierte Freisprecheinrichtung des Gerätes genutzt werden. Weiter können Musikdateien des Mobiltelefons via Bluetooth über das Gerät abgepielt werden.

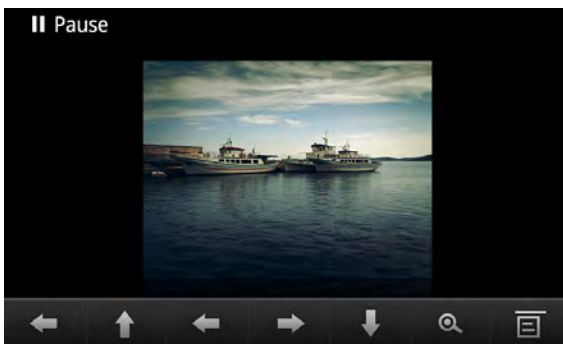

Abbildung 18: Bluetooth-Menü



Abbildung 19: Telefonprotokoll

6.1 Geräte-Pairing

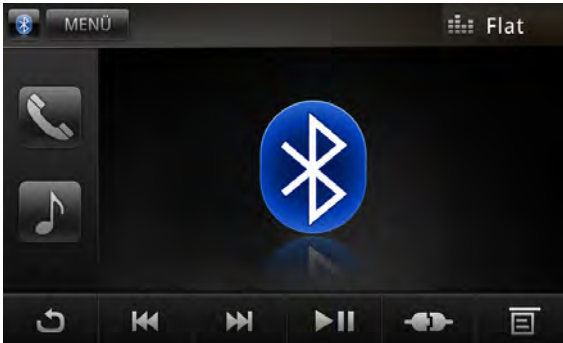
Zur Verbindung eines Mobilfunkgerätes mit dem Radio-Navigationssystem muss ein einmaliger Pairing-Vorgang zwischen den Geräten eingeleitet werden. Grundsätzlich können Sie bis zu 5 unterschiedliche Mobilfunkgeräte mit dem System verbinden. Gehen Sie zum Pairing wie folgt vor:

1. Wechseln Sie über das Hauptmenü oder die BT-Taste in den Modus Bluetooth.
2. Aktivieren Sie den Bluetooth-Modus Ihres Mobilfunkgerätes.
3. In der Liste des Mobilfunkgerätes finden Sie den Eintrag für das KR-G6+.
4. Verbinden Sie Ihr Mobilfunkgerät mit dem KR-G6+.
5. Geben Sie das Standard-Passwort „0000“ ein
6. Nach erfolgreichem Pairing wird das Telefonprotokoll im Display des KR-G6+ angezeigt.

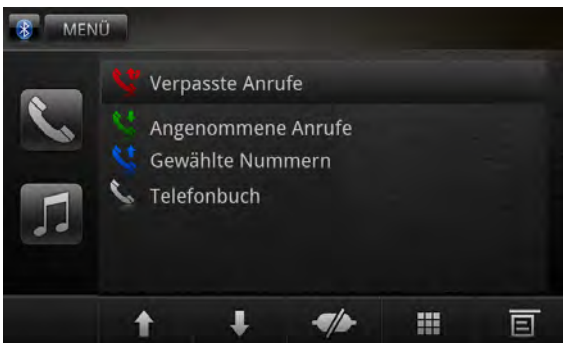
Hinweise:

- Der Abstand zwischen den Geräten sollte nicht mehr als 10 Meter betragen.
- Informieren Sie sich im Vorfeld ausreichend über die Bluetooth-Funktionen Ihres Mobilfunkgerätes im zugehörigen Handbuch.
- Bitte beachten Sie, dass wir aufgrund fehlender herstellerübergreifender Standards, keine Garantie für die Verbindungsmöglichkeit aller Mobilfunkgeräte geben können.

6.2 Bluetooth-Verbindung aufheben

Zur Aufhebung der Bluetooth-Verbindung, drücken Sie bitte [].

Hinweis:

- Die Verbindung wird auch aufgehoben, wenn sich das Mobilfunkgerät ausserhalb der Reichweite befindet.
- Zur Wiederaufnahme der Verbindung bringen Sie das Mobilfunkgerät einfach in Reichweite des KR-G6+.
- Möchten Sie die automatische Verbindung deaktivieren, drücken Sie [] und deaktivieren Sie die Option zum automatischen Verbinden in den Bluetooth-Einstellungen.

6.3 Nummer wählen







1. Wechseln Sie über das Hauptmenü oder die BT-Taste in den Modus Bluetooth.
2. Verbinden Sie das Mobilfunkgerät mit dem KR-G6+.
3. Wählen Sie das gewünschte Mobilfunkgerät aus der Liste mit den Pfeil-Buttons [] / [] aus.
4. Wählen Sie die gewünschte Telefonnummer aus den Listen Verpasste Anrufe, Erhaltene Anrufe, Gewählte Nummern, Telefonbuch mit den Pfeil-Buttons [] / [] aus.
5. Alternativ wählen Sie über die Tastatur [].
6. Drücken Sie den Button [] zum Wählen der Rufnummer.



Abbildung 20: Tastatur zur Eingabe von Telefonnummern

6.4 Anruf annehmen

Eingehende Anrufe werden optisch und akustisch durch das KR-G6+ signalisiert.



1. Bei einem eingehenden Anruf drücken Sie bitte den Button [] zur Annahme des Gespräches und sprechen Sie anschließend laut und deutlich in das Mikrofon.
2. Nach Beendigung des Gespräches drücken Sie den Button [] zum Auflegen und Beenden des Gespräches.



Abbildung 21: Eingehender Anruf

6.5 Stummschaltung der Freisprecheinrichtung

Wenn Sie nicht möchten, dass Fahrzeuginsassen das Gespräch über die Freisprecheinrichtung mitverfolgen können, wählen Sie die Option [] zur Umschaltung des Gespräches auf das Telefon.

6.6 Bluetooth-Einstellungen

1. Um zu den Bluetooth-Einstellungen zu gelangen, drücken Sie bitte [].
2. Bei den Bluetooth-Einstellungen stehen Ihnen folgende Funktionen zur Verfügung:
 - Bluetooth zur Aktivierung/Deaktivierung der Bluetooth-Funktion.
 - Auto Connect/automatisch verbinden zur automatischen Verbindung mit dem Telefon.
 - Auto answer/automatisch antworten zur automatischen Anrufannahme.
 - Pairing Code/PIN-Code zum Einstellen des Verbindungscode zwischen Mobilfunkgerät und KR-G6+.
 - Phonebook Sync/Telefonbuchsynchronisation. zur Synchronisation des Telefonbuches des Mobilfunkgerätes mit dem KR-G6+.



Abbildung 22: Bluetooth-Einstellungen

6.7 Musikwiedergabe via Bluetooth

Wenn Sie ein Mobilfunkgerät haben, welches das A2DP-Protokoll unterstützt, können Sie Musikdateien von Ihrem Telefon über das Radio-Navigationssystem abspielen. Unterstützt das Mobilfunkgerät weiter das AVRCP-Protokoll, so kann die Steuerung des Abspielens auch über das Radio-Navigationssystem erfolgen. Zur Nutzung dieser Funktion müssen Sie wie im Falle der Telefonie die Verbindung zwischen den beiden Geräten herstellen. Mit den Steuerungstasten am unteren Bildrand können Sie die Abspielfunktion steuern.

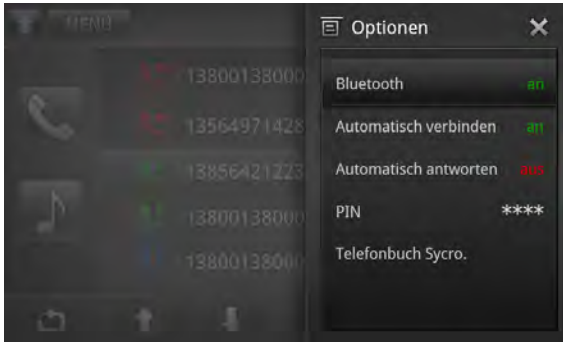

Abbildung 23: Musikwiedergabe via Bluetooth

7 iPod-Modus

Beim Anschluss eines iPods/iPhones an das KR-G6+, wechselt das Gerät automatisch in den iPod-Modus. Alternativ kann über das Hauptmenü und den iPod-Button in den iPod-Modus gewechselt werden. In diesem Modus können Sie das angeschlossene Gerät über den Touchscreen bedienen.



Abbildung 24: iPod/iPhone-Modus

7.1 Abspielen von Audiodateien

1. Wenn das Quellverzeichnis der Musik auf dem Display angezeigt wird, wählen Sie die gewünschte Datei mit [↑] oder [↓] aus.
2. Drücken Sie den Button [→] zum Abspielen des Titels.
3. Drücken Sie den Button [||] zum Pausieren des Titels.
4. Drücken Sie den Button [▶] erneut zum Abspielen.
5. Drücken Sie die Buttons [⏮]/[⏭] zur Auswahl des nächsten/vorigen Titels.
6. Drücken Sie den Button [☰] zum Stoppen und um zum vorigen Menü zu gelangen.

7.2 Abspielen von Bild-Dateien

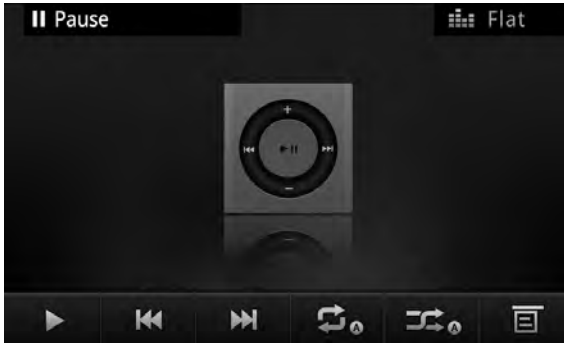
1. Drücken Sie den Button [📷] zum Anzeigen von Bildern und setzen Sie die Bedienung auf dem iPod/iPhone fort.
2. Drücken Sie den Button [☰] um zum vorigen Menü zu gelangen.

7.3 Abspielen von Video-Dateien

1. Drücken Sie den Button [📺] zum Anzeigen der Video-Ordner.
2. Wählen Sie mit [↑] oder [↓] eine Datei aus.
3. Drücken Sie [→] zum Abspielen.
4. Drücken Sie die Buttons [⏮]/[⏭] zur Auswahl des nächsten/vorigen Kapitels.
5. Drücken Sie den Button [☰] zum Stoppen und um zum vorigen Menü zu gelangen.



Abbildung 25: Abspielen von Medien via iPod/iPhone

8 Klang-Einstellungen/Equalizer

8.1 Lautstärkeeinstellungen

Zur Verstellung der Lautstärke verwenden Sie den Lautstärkeregler [VOL] auf der linken Seite der Gerätefront.

8.2 Stummschaltung

Zur Aktivierung der Stummschaltung drücken Sie den Button [MUTE]. Zum Beenden der Stummschaltung drücken Sie erneut den Button [MUTE].

8.3 Equalizer

Wählen Sie im Equalizer-Modus zwischen den Optionen Anwender (User), Techno, Rock, Classic, Jazz, Optimal, Flat, Pop. Zu den Equalizer-Einstellungen gelangen Sie über den Button [] und die aktuelle Equalizer-Einstellung wird angezeigt.

1. Drücken Sie [+] oder [-] zur Auswahl einer Equalizer-Einstellung.
2. Drücken Sie [+] oder [-] zum Verändern der Werte.
3. Folgende Parameter stehen zur Verfügung:
 - Bass: -14 bis +14
 - Mitten: -14 bis +14
 - Höhen: -14 bis +14
 - LPH: Tiefen-Pass-Filter: 60, 80, 100, 200
 - MPF: Mitten-Pass-Filter: 0.5K, 1K, 1.5K, 2.5K
 - HPF: Höhen-Pass-Filter 10K, 12.5K, 15K, 17.5K
4. Drücken Sie den Button [] um Ihre Eingaben als Standardeinstellungen zu speichern.
5. Verlassen Sie die Equalizer-Einstellungen mit dem Zurück-Button [MENÜ].



Abbildung 26: Equalizer

8.4 Fader/Balance

1. Zur Einstellung der Balance zwischen den Lautsprechern drücken Sie bitte den Button [].
2. Drücken Sie anschließend den Button [] für Fader und Balance.
3. Drücken Sie [+] or [-] zur Einstellung der Subwoofer-Lautstärke.

4. Drücken Sie : [▲] [▼] [◀] [▶] zum Einstellen der Werte für Fader und Balance.
- Fader: -24 bis +24 (F= Frontseite, R= Rückseite)
 - Balance: -24 bis +24 (L= links, R= rechts)
 - Verlassen Sie die Equalizer-Einstellungen mit dem Button [MENÜ].



Abbildung 27: Fader/Balance

9 Generelle Einstellungen

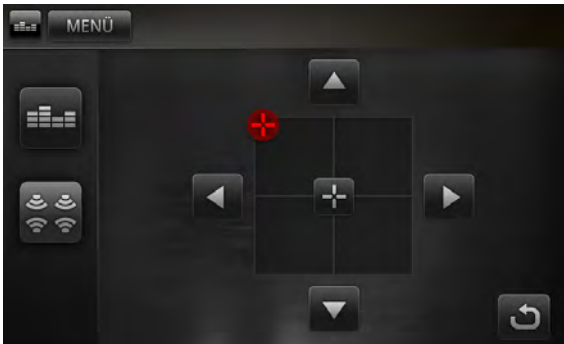

Abbildung 28: Einstellungen

9.1 Aufrufen des Einstellungsmenü

1. Rufen Sie das Hauptmenü über die Taste [MENÜ] auf.
2. Wählen Sie das Icon [EINSTELLUNGEN] im Hauptmenü.
3. Sie finden dort folgende Einstellungsmöglichkeiten.
 - Video
 - Allgemein
 - Zeit
 - Klang
 - Sprache
 - Bluetooth
 - DVD
 - Lautstärke

9.2 Videoeinstellungen

Video-Einstellungen	Optionen	Beschreibung
Bildformat	Vollbild	Breitbildanzeige
	Normal	Normalbild
Videoformat	Auto	Auswahl des Formats des Videoeingangsignals
	NTSC	
	PAL	
Rückfahrkamera	Normal	Rückfahrkamerabild wird regulär angezeigt
	Spiegelung	Rückfahrkamerabild wird gespiegelt
Parken	Ein/Aus	Aktivieren/Deaktivieren der Anzeige der Parksensoren

9.3 Allgemeine Einstellungen

1. Wählen Sie den Reiter [Allgemein].
2. Wählen Sie mit [▲]/[▼] zwischen den Optionen aus.

Allgemein	Optionen	Beschreibung
Radioregion	USA	Anpassung des Radios an die jeweilige Region
	Asia	
	Japan	
	Europe	
	Europe (LW)	
	OIRT	
Dimmer-Modus	Nacht	Anpassung der Bildschirmhelligkeit
	Dunkel	
	Normal	
	Hell	
Tastenfärbung	Einstellen	Einstellen der Farbe der Tastenbeleuchtung
Tastenton	Ein/Aus	Bestätigungston bei Tastendruck
Hintergrund	Schwarz-Metallic	Funktion zur Individualisierung des Hintergrunds
	Blau-Metallic	
	Rot-Metallic	
	Grün-Metallic	
	Schwarz gepunktet	
	Benutzer	
Kalibrierung		Funktion zur Kalibrierung des Touchscreen
Bildschirmschoner	Ein/Aus	Aktivieren/Deaktivieren des Bildschirmschoners
Zeit Bildschirmschoner	5-30 Min	Zeit bis zum Start des Bildschirmschoners
Klimaanzeige	Ein/Aus	Aktivieren/Deaktivieren
Start Navigation	Auto/Manuell	Start der Navigation beim Einschalten des Gerätes aktiv
Werkseinstellungen	Zurücksetzen	Zurücksetzen des Gerätes auf die Standardeinstellungen
OS/MPU/MCU/MPEG		Anzeige der Softwarestände

9.3.1 Einstellen der Farbe der Tastenbeleuchtung

Nutzen Sie die Option [Tastenfärbung] und passen Sie die Beleuchtung der Gerätetasten individuell an den Innenraum Ihres Fahrzeuges an. Es stehen folgende Einstellmöglichkeiten zur Verfügung:

Tastenfärbung	Optionen	Beschreibung
Farbe scannen		Farben laufen durch und eine Auswahl kann getroffen werden
Farbe editieren		Eine Farbe auswählen oder eigene editieren
Initialisieren		Zurücksetzen der Farbe auf Werkseinstellung



Abbildung 29: Tastenbeleuchtung einstellen

Mit der Funktion Farbe editieren können Sie neben der direkten Auswahl von festen Farben, eigene Farben [Eigene 1-3] editieren. Wählen Sie hierzu für jede eigene Farbe den gewünschten RGB-Wert und drücken Sie auf [Bearbeiten].



Abbildung 30: Farbe der Tastenbeleuchtung editieren

9.3.2 Kalibrierung des Touchscreendisplay



Abbildung 31: Displaykalibrierung

Bei ungenauer Touchscreenfunktion können Sie das Touchscreendisplay nachträglich kalibrieren. Wählen Sie hierzu die Kalibrierungsfunktion aus und starten Sie das Programm. Markieren Sie die angezeigten Kreuze in der Mitte mit Ihrem Finger in der Reihenfolge von 1 bis 5. Das Kalibrierungsprogramm wird dann automatisch beendet und die Einstellungen gespeichert.

9.4 Einstellen von Datum und Zeit

1. Wählen Sie im Hauptmenü das Icon [Einstellungen] aus.
2. Wählen Sie den Reiter [Zeit].
3. Zum Einstellen des Datums wählen Sie die Option [Datum].
4. Stellen Sie das Datum mit den Pfeilen [▲]/[▼] im erscheinenden Untermenü ein.
5. Wählen Sie die Option [Modus] zum Wechsel zwischen 12h- und 24h-Modus.
6. Gehen Sie bei der Zeit mit der Option [Zeit] ebenso vor.
7. Zum Verlassen der Einstellungen drücken Sie den Button [MENÜ].

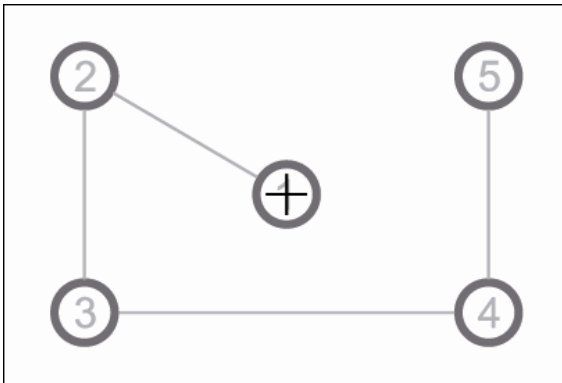

Abbildung 32: Einstellen von Datum und Uhrzeit

9.5 Soundeinstellungen

Drücken Sie den Reiter [Klang] zur Einstellung der folgenden Optionen:

Klangeinstellungen	Optionen	Beschreibung
Subwoofer	Ein/Aus	Aktivierung/Deaktivierung eines optionalen Subwoofers
Subwooferfilter	80 Hz	Einstellung der Subwoofer-Frequenz
	120 Hz	
	160 Hz	
Dyn. Bass	Ein/Aus	Aktivierung/Deaktivierung der Loudness-Funktion

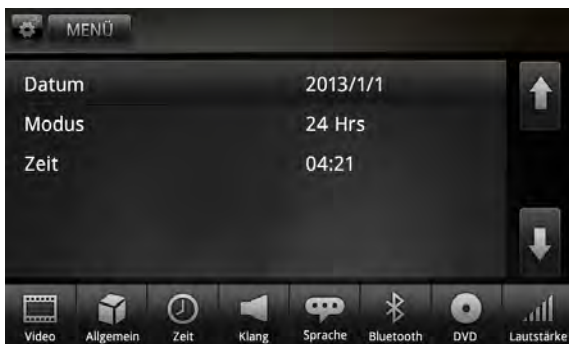
9.6 Spracheinstellungen

Drücken Sie den Reiter [Sprache] zur Einstellung der folgenden Optionen:

Spracheinstellungen	Optionen	Beschreibung
Displayanzeige	DE/ENG/IT/FR	Spracheinstellung für die Benutzeroberfläche generell
DVD-Audio	DE/ENG/IT/FR	Spracheinstellung für die Audiospur der DVD
DVD-Untertitel	DE/ENG/IT/FR	Spracheinstellung für den Untertitel der DVD
Disc-Menü	DE/ENG/IT/FR	Spracheinstellung für das Disc-Menü

9.7 Bluetooth-Einstellungen

Drücken Sie den Reiter [Bluetooth] zur Einstellung der folgenden Optionen:

Bluetooth-Einstellungen	Optionen	Beschreibung
Bluetooth	Ein/Aus	Aktivieren/Deaktivieren der Bluetooth-Funktion
Auto-Connect	Ein/Aus	Automatisches Verbinden, wenn Telefon in Reichweite
Auto-Annahme	Ein/Aus	Automatische Anrufannahme
Mikrofon	Intern/Extern	Umschaltung zwischen externem und eingebautem Mikrofon
Pairing-Code		Option zum Einstellen des Verbindungscode zum Telefon

9.8 DVD-Einstellungen/Altersbeschränkungen

Drücken Sie den Reiter [DVD] zur Einstellung der Altersbeschränkungen:

DVD-Einstellungen	Optionen	Beschreibung
Passwort einstellen		Passwort zum Schutz der DVD-Funktion vor unberechtigtem Zugriff
Berechtigungsstufe	Kid safe	Für Kinder geeignet
	G	Für den durchschnittlichen Nutzer geeignet
	PG	Elterliche Begleitung empfohlen
	PG-13	Ungeeignet für Kinder unter 13 Jahren
	PG-R	Empfiehl Eltern: Nicht für Kinder unter 17 Jahren
	R	Empfiehl Eltern die elterliche Begleitung bei Kindern unter 17 Jahren
	NC-17	Ungeeignet für Kinder unter 17 Jahren
	Adult	Nur für Erwachsene geeignet

9.9 Lautstärkeinstellungen

Sie haben die Möglichkeit die Lautstärke separat für verschiedene Modi zu regeln:

1. Drücken Sie den Reiter [Lautstärke].
2. Wählen Sie die jeweilige Quelle [DVD], [F-USB], [SDHC], [Radio], [Bluetooth], [DAB], [AV-IN], [Navigation], [R-Ipod] aus.
3. Wählen Sie mit den Buttons [▲]/[▼] die Lautstärkewerte zwischen 0 und 12.
4. Wählen Sie den Button [MENÜ] zum Verlassen der Einstellungen.

10 DAB-Radio-Modus (optional)

10.1 DAB als Medienquelle wählen

1. Drücken Sie die [MENÜ] Taste um ins Hauptmenü zu gelangen.
2. Drücken Sie [DAB+] im Hauptmenü um in den DAB-Modus zu gelangen.

10.2 Ein DAB-Band wählen

Drücken Sie den Button [123] auf der oberen linken Seite des DAB-Modus, um zwischen den Bändern DAB1, DAB2 und DAB3 zu wählen.

10.3 Tuning

Sie haben vier Möglichkeiten der Sendersuche:

1. Preset-Suche. Suchen Sie in den voreingestellten Diensten.
2. Aktuelle Suche: Suchen Sie einen Dienst im aktuellen Ensemble.
3. Manuelle Suche: Bei der manuellen Suche wird die Frequenz schrittweise verändert. Drücken Sie [◀◀]/[▶▶] zur manuellen Auswahl eines Senders. Halten Sie [◀◀]/[▶▶] für mehr als 2 Sekunden gedrückt, springt das Gerät automatisch zum nächsten Sender.
4. Alles Suchmodus: Durchsucht alle Dienste.



Abbildung 33: DAB-Modus/Tuning

10.4 Preset-Suche

Die Preset-Suche findet bereits gespeicherte Sender der Reihenfolge nach. Diese Art der Suche ist sinnvoll, wenn man nach einem bestimmten Sender sucht, der bereits abgespeichert wurde. Gehen Sie hierzu wie folgt vor:

1. Drücken Sie den Button [🔍] zum Starten der Suche.
2. Wenn der gewünschte Sender gefunden wurde, wählen Sie diesen aus um diesen weiter zu hören.

10.5 Automatisches Speichern

Bei dieser Funktion werden nur Sender mit ausreichend starkem Empfang gefunden und abgespeichert. Zum Starten der automatischen Sendersuche drücken Sie die folgenden

Buttons in der Sequenz [☰] -> [★] -> [OK]. Zum Anhalten der Funktion drücken Sie bitte einen beliebigen anderen Button.

Hinweise:

Mit Anwendung dieser Funktion, werden alle bisher gespeicherten Sender überschrieben. Das Gerät hat hierfür drei Bänder DAB1, DAB2 und DAB3.



Abbildung 34: DAB-Modus/Automatisches Speichern

10.6 Manuelles Speichern

1. Drücken Sie den Button [☰] um die Senderliste anzuzeigen.
2. Drücken Sie den Button [★] zum Speichernmenü.
3. Wählen Sie eine Position zum Speichern des aktuellen Senders.
4. Drücken Sie den Button [↻] zum Verlassen des Menüs.



Abbildung 35: DAB-Modus/Manuelles Speichern

10.7 Löschen gespeicherter Sender

1. Drücken Sie den Button [☰] um die Senderliste anzuzeigen.
2. Drücken Sie den Button [🗑️] um ins Löschen-Menü zu gelangen.
3. Drücken Sie den Button [✓] zum Löschen.

10.8 Gespeicherte Sender aufrufen

1. Drücken Sie den Button [☰] um die Senderliste anzuzeigen.
2. Wählen Sie per Touchscreen einen Listeneintrag aus.



Abbildung 36: DAB-Modus/Gespeicherte Sender aufrufen

10.9 PTY-Suche

PTY ist die Abkürzung für Programmtyp. Ein Sender erhält eine Senderkennung und wird somit einem bestimmten Genre, wie z.B. News oder Rock zugeordnet. Dementsprechend ist es möglich, Sender nach bevorzugten Inhalten/Musikstilen suchen zu lassen.

1. Drücken Sie den Button [] und anschließend den Button [] zum Anzeigen der PTY-Typen.
2. Wählen Sie den gewünschten PTY-Typ aus.
3. Drücken Sie [SEEK] um Sender der entsprechenden PTY-Typen zu suchen.

10.10 L-Band an/aus

Zur Aktivierung der L-Band-Funktion, drücken Sie die folgenden Buttons in der Sequenz [] -> [] -> [L Band] -> [OK].



Abbildung 37: DAB-Modus/L-Band

Hinweis:

Das L-Band ist ein 1,5-GHz-Frequenzband das für terrestrische Rundfunkanwendungen vorgesehen ist.

10.11 Dienst-Link-Modus

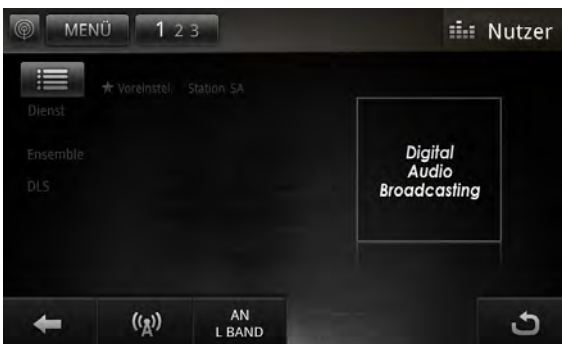
Zum Aktivieren des Dienst-Link-Modus drücken Sie den Button [] und anschließend [Dienst Link] und wählen Sie zwischen "DAB-DAB", "DAB-RDS", "DAB-ALL" or "Off".

11 Sonstige Funktionen

11.1 Externe Medienquellen

Sie haben die Möglichkeit externe Audio- und Videoquellen an das Gerät anzuschließen. Gehen Sie hierzu wie folgt vor:

1. Verbinden Sie die Geräte durch das mitgelieferte AV-Kabel.
2. Wechseln Sie in das Hauptmenü.
3. Wählen Sie [AV-Eing.] zum Anzeigen/Abspielen der externen Signalquellen.

11.2 Geräte-Reset

Sollte sich das Gerät in Ausnahmefällen aufhängen („einfrieren“ des Bildschirms), so verwenden Sie die Resetknopf auf der Gerätefront, indem Sie mit einem spitzen Gegenstand vorsichtig auf den Knopf drücken. Das Gerät wird anschließend neu gestartet, verliert aber gespeicherte Einstellungen, wie z.B. Radiosender.

11.3 Hintergrund ändern

1. Drücken Sie auf das Wallpaper-Icon () auf der unteren Leiste des Hauptmenüs zum Ändern des Hintergrundes.
2. Wählen Sie einen gewünschten Hintergrund aus den bestehenden oder eigenen Hintergründen von der SD-Karte aus.
3. Zum Auswählen eines Hintergrundes von der SD-Karte drücken Sie zuerst den Button „SD-Karte“. Anschließend werden die Ordner und Dateien angezeigt. Wählen Sie jetzt die gewünschte Datei aus und drücken Sie den Bestätigungs-Button [✓].

Hinweis: Format für eigene Hintergründe *.bmp, 800x480



Abbildung 38: Hintergrund ändern

11.4 PDC-Funktion/Rückfahrkamera (optional)

Das Gerät unterstützt in Zusammenhang mit dem optional verfügbaren CAN-Bus-Adapter die optische Darstellung der Parksensoren (PDC) und der Rückfahrkamera. In der folgenden Abbildung wird der optische Parksensoren ohne zusätzliche Rückfahrkamera dargestellt. Die roten Balken stellen den Abstand des jeweiligen Sensors zum Hindernis dar.



Abbildung 39: PDC ohne Rückfahrkamera

11.5 Klimaanlage-Info (optional)

Das Gerät unterstützt in Zusammenhang mit dem optional verfügbaren CAN-Bus-Adapter die optische Darstellung von Informationen der Klimaanlage. Diese Anzeige erscheint, sobald Sie die AC-Taste Ihrer Klimaanlage aktivieren. Die Anzeige verschwindet automatisch nach 6 Sekunden.



Abbildung 40: Klimaanzeige

11.6 Steuerung über Multifunktionslenkrad (optional)

Das Gerät unterstützt in Zusammenhang mit dem optional verfügbaren CAN-Bus-Adapter die Nutzung des Multifunktionslenkrads. Hiermit können Sender und Titel ausgewählt werden. Ebenso ist das Annehmen oder Beenden von Anrufen über das Multifunktionslenkrad möglich.

12 Technische Daten

Allgemein

Versorgungsspannung	12V (DC)
Eingangsspannung	10.8 - 16.0V (DC)
Max. Betriebsstrom	15A
Erdung	Car Battery Negative Pole
Abmessungen (BxHxT)	178x100x173 mm
Gewicht (Geräteinheit)	2,5kg

FM

Signal-/Rauschabstand	≥55dB
Empfindlichkeit des Eingangsrauschen (S/N=30dB)	18dB μ V
Durchlassbereich (\pm 3dB)	20Hz~12.5KHz
Sendersuchlaufsensitivität	20~28dB μ V
Verzerrung	≤1.0%
Stereodämpfung (1KHz)	≥25dB
Antennendämpfung	75 Ω

AM

Empfindlichkeit des Eingangsrauschen (S/N=20dB)	30dB μ V
Empfindlichkeit (\pm 9KHz)	≥35dB

LCD

Bildschirmgröße	7 Zoll (16:9)
Displayauflösung	800x480
Kontrastverhältnis	400:1
Helligkeit	280cd/m ²

DVD-Player

Signal-/Rauschabstand	80dB
Dynamikbereich	80dB
Verzerrung (Line-out)	≤0.1%
Durchlassbereich (\pm 3dB)	20Hz~20KHz
Max. Ausgangsleistung	4x45W
Lastimpedanz	4 Ω

AUX-IN

Verzerrung	≤0.5%
Durchlassbereich (\pm 3dB)	20Hz~20KHz
Audioeingangsspegel	1Vrms

Audio

Audioausgangsimpedanz	10K Ω
Audioeingangsspegel	2Vrms

Video

Videoeingangsspegel	1.0 \pm 0.2V
Videoeingangsimpedanz	75 Ω
Videoausgangsimpedanz	75 Ω
Videoausgangsspegel	1.0 \pm 0.2V

Nutzungsumgebung

Betriebstemperatur	-10°C ~ +60°C
Standtemperatur	-20°C ~ +70°C

Betriebluftfeuchtigkeit	45%~80%RH
Standluftfeuchtigkeit	30%~90%RH

12.1 Dateiformate

Unterstützte Formate

- USB oder Memory File Format: FAT16, FAT32
- MP3 Bitrate (Datenrate): 32-320 Kbps und variable Bitrate
- WMA V.9 oder älter
- Anzahl Alben/Ordner: max. 99
- Anzahl Tracks/Titel: max. 999
- ID3-Tag V.2.0 oder neuer
- Dateinamen: Unicode UTF8 (max. Länge:128 bytes)

Nicht unterstützte Formate

- Leere Alben: Leere Alben werden nicht angezeigt
- Nicht unterstützte Dateiformate, wie z.B. Word-Dateien werden übersprungen, ebenso wie MP3-Dateien mit der Erweiterung .dlf
- AAC,WMV,PCM Audio-Dateien
- DRM-geschützte WMA-Dateien(.wav,.m4a,.m4p,.mp4,.aac)
- WMA-Dateien, verlustfrei

Unterstützte MP3/Disc-Formate

- ISO9660, Joliet
- Maximale Anzahl Titel: 512 (In Abhängigkeit zur Länge des Dateinamen)
- Maximale Anzahl Alben: 255
- Unterstützte Sampling-Frequenzen: 32kHz, 44.1kHz, 48kHz
- Unterstützte Bitraten:32-320Kbps und variable Bitrate

Unterstützte Video-Formate

- DVD
- MP4
- Xvid

Unterstützte iPod-/iPhone-Modelle

- iPod touch (2. and 3. Generation)
- iPod classic
- iPod nano (2.-6. Generation)
- iPhone 4S
- iPhone 4
- iPhone 3GS
- iPhone 3G

Technische Änderungen vorbehalten. Abbildungen und Beschreibungen können vom Gerät abweichen.



Krämer Automotive Systems GmbH
Ludwig-Erhard-Straße 2
D-72760 Reutlingen
+49(0)7121/5151-0
Internet: www.kraemer-automotive.com
support@kraemer-automotive.com

Stand 03/2013
© 2013 Krämer Automotive Systems GmbH